



Montering Saga 30-1,2,3

Skriv ut monteringsanvisningen
med färgskrivare.

Saga 30-1

Finns även med
fönster som tillval
Artikelnr 3044



Saga 30-2

Finns även med
fönster som tillval
Artikelnr 3044



Saga 30-3

Finns även med
fönster som tillval
Artikelnr 3044





Trähuset önskar lycka till med stugan, boden ni köpt från Trähuset.

Packa upp stugan efter leveransen och kontrollera att allt är med enligt materialspecifikationen.

*Vid felaktigheter i leveransen gäller konsumentverkets regler.
www.konsumentverket.se*

*Reklamera därför till Trähuset i enlighet med konsumentverkets regler.
Om ni reklamera efter denna tid får ni själva hämta eller byta direkt på Trähuset.
Ni står själva för transportkostnad till och från Trähuset.*

Fönster och detaljer ligger i de flesta fall i ett av paketen med väggblock eller separat i ett dörrpaket med dörrar och fönster.

Att tänka på:

- 1 Läs monteringsanvisningen noga innan ni ringer eller mejlar era frågor.*
- 2 Materialet ska skyddas från sol och regn och läggas plant och jämnt vid ompackning.*
- 3 Dörrar ska ligga plant eller stå mot ett jämnt underlag, så att de inte blir skeva eller slår sig.*
- 4 Rådgör med den brädgård eller det byggvaruhus där ni köpt stugan om typ av takpapp eller takmaterial till er stuga.*

Verktyg ni bör ha för att montera er stuga:

Vattenpass, hammare, fogsvans, vinkelhake, stämjärn, färgsnöre, skruvdragare, koben yxa och slägga.

Trähuset reserverar sig för eventuella tryckfel.

Materialspecifikation

Saga-30-1

Blockpaket 1

- Väggblock
- 2 Mellanväggar (4 block)

Material som ligger i blocken

- 2 Vingar till vindskivor
- 1 Minilåda 2,8x75 spik
- 14 Spikplåtar
- 2 Pkt Ankarspik

Blockpaket 2

- Väggblock

Tillbehör 1

- 2 Bjälklag nr 1 244 cm
- 10 Bjälklag nr 2 600 cm
- 2 Bärlina nr 21
- 144 Golv 244 cm
- 1 Pkt hörnknutar nr 11
- 3 Rullar vindväv

Tillbehör 2

- 10 Takbjälkar nr 13 650+650 cm. Kapas till 1270 cm färdig längd. Ovanpå blocken
Kapas till färdig längd. Ovanpå mellanväggen
- 152 Tak 300 cm
- 1 Pkt Vindskivor nr 66
- 1 Pkt Vattbrädor nr 55
- 3 Brädor nr 7 Takfotsbräda
- 3 Reglar nr 44 Takfotsregel
- 4 Reglar nr 20 ovan dörrar 160+160+79,5+79,5 cm
- 18 Brädor nr 20. Spikas ovan och under dörr 191 cm kapas in på plats
- 1 Pkt Trekantsläkt ca 20 meter

Tillbehör 3 Panel

- 112 218,2 cm ytterpanel till långsida bak
- 112 244,0 cm ytterpanel till långsida fram och gavlar

Packas separat vid leverans

- 2 Pardörrar Trähusets+2st Trähusets enkeldörrar
- 2 Stora låsbomar, 2 korta låsbomar, 4 låsklykor, 12 gångjärn+klossar
- 1 Påse skruv till gångjärn 50 st.
- 1 Påse vagnsbult 4st 80 mm+8st 100 mm. Brickor 16st+muttrar 12st

Materialspecifikation

Saga-30-2

Blockpaket 1

- Väggblock
- 2 Mellanväggar (4 block)

Material som ligger i blocken

- 2 Vingar till vindskivor
- 1 Minilåda 2,8x75 spik
- 14 Spikplåtar
- 2 Pkt Ankarspik

Blockpaket 2

- Väggblock

Tillbehör 1

- 2 Bjälklag nr 1 244 cm
- 10 Bjälklag nr 2 600 cm
- 2 Bärlina nr 21
- 144 Golv 244 cm
- 1 Pkt hörnknutar nr 11
- 3 Rullar vindväv

Tillbehör 2

- 10 Takbjälkar nr 13 650+650 cm. Kapas till 1270 cm färdig längd. Ovanpå blocken
Kapas till 1270 cm färdig längd. Ovanpå mellanväggen
- 152 Tak 300 cm
- 1 Pkt Vindskivor nr 66
- 1 Pkt Vattbrädor nr 55
- 3 Brädor nr 7 Takfotsbräda
- 3 Reglar nr 44 Takfotsregel
- 4 Reglar nr 20 ovan dörrar 160+160+79,5+79,5 cm
- 18 Brädor nr 20. Spikas ovan och under dörr 191 cm kapas in på plats
- 1 Pkt Trekantsläkt ca 20 meter

Tillbehör 3 Panel

- 112 218,2 cm ytterpanel till långsida bak
- 112 244,0 cm ytterpanel till långsida fram och gavlar

Packas separat vid leverans

- 2 Pardörrar 160x185-Spöjs
- 2 Enkeldörrar 80x185-Spröjs 1st vänster+1st höger
- 1 Paket foder till 4st dörrar
- 8 Skruv till karm 6x100

Materialspecifikation

Saga-30-3

Blockpaket 1

- Väggblock
- 2 Mellanväggar (4 block)

Material som ligger i blocken

- 2 Vingar till vindskivor
- 1 Minilåda 2,8x75 spik
- 14 Spikplåtar
- 2 Pkt Ankarspik

Blockpaket 2

- Väggblock

Tillbehör 1

- 2 Bjälklag nr 1 244 cm
- 10 Bjälklag nr 2 600 cm
- 2 Bärlina nr 21
- 144 Golv 244 cm
- 1 Pkt hörnknutar nr 11
- 3 Rullar vindväv

Tillbehör 2

- 10 Takbjälkar nr 13 650+650 cm. Kapas till 1270 cm färdig längd. Ovanpå blocken
Kapas till 1270 cm färdig längd. Ovanpå mellanväggen
- 152 Tak 300 cm
- 1 Pkt Vindskivor nr 66
- 1 Pkt Vattbrädor nr 55
- 3 Brädor nr 7 Takfotsbräda
- 3 Reglar nr 44 Takfotsregel
- 4 Reglar nr 20 ovan dörrar 160+160+79,5+79,5 cm
- 18 Brädor nr 20. Spikas ovan och under dörr 191 cm kapas in på plats
- 1 Pkt Trekantsläkt ca 20 meter

Tillbehör 3 Panel

- 112 218,2 cm ytterpanel till långsida bak
- 112 244,0 cm ytterpanel till långsida fram och gavlar

Packas separat vid leverans

- 2 Pardörrar 160x185-Tät utan fönster
- 2 Enkeldörrar 80x185-Tät utan fönster 1st vänster+1st höger
- 1 Paket foder till 4st dörrar
- 8 Skruv till karm 6x100

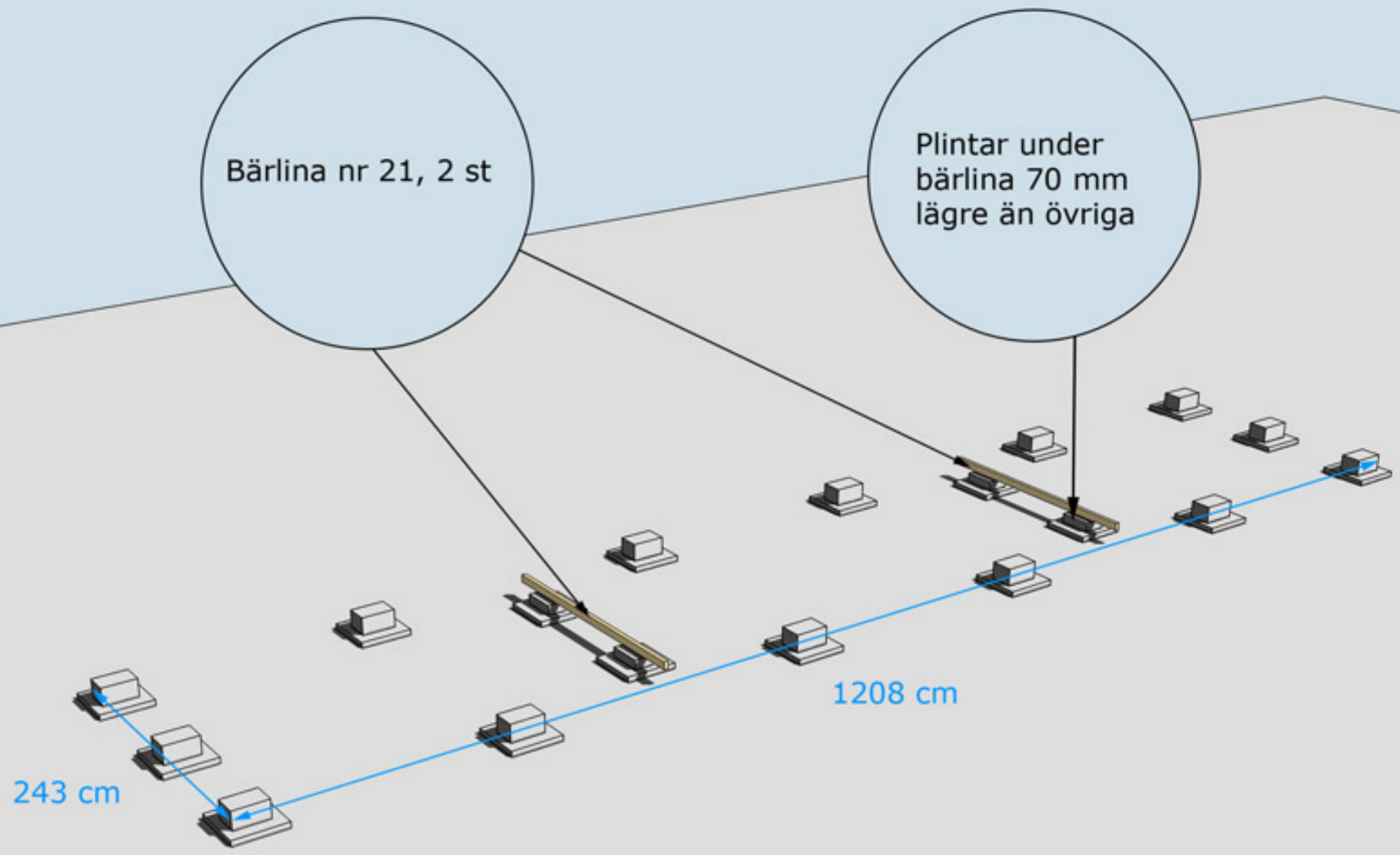

Golvbjälke nr 1, 2 st

Golvbjälke nr 2, 5 st
skarvas med
spikplåtar

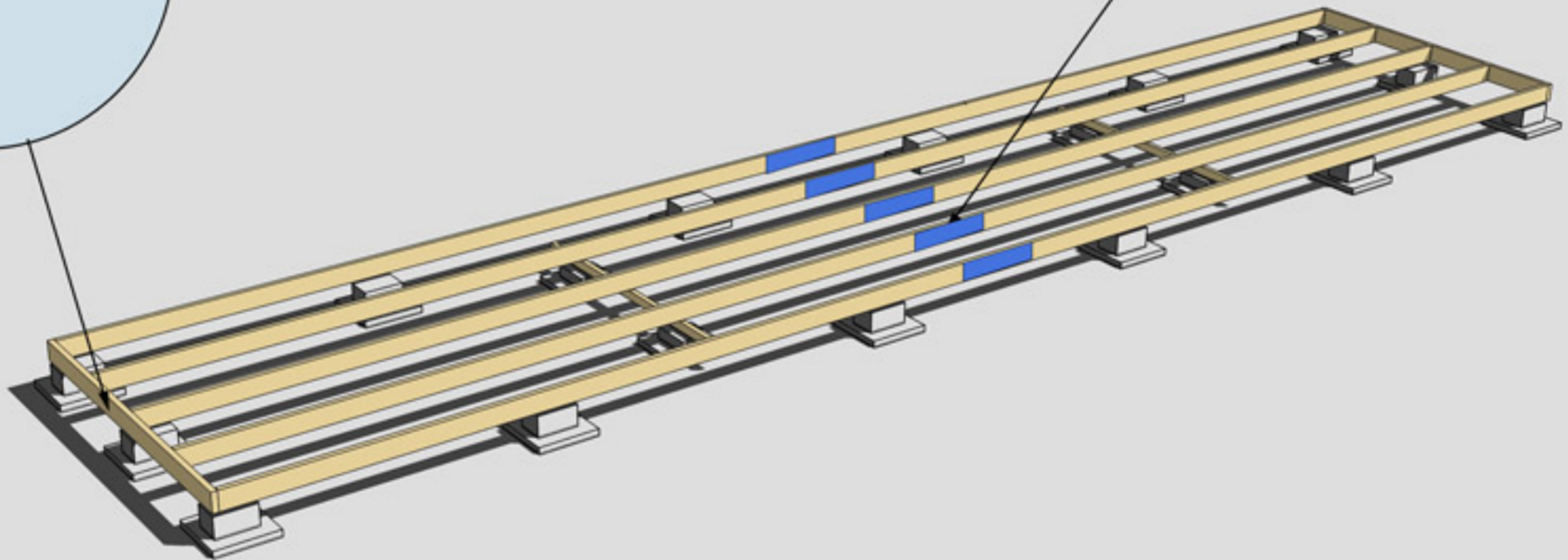

MONTERING AV BJÄLKLAG NR 1 OCH 2



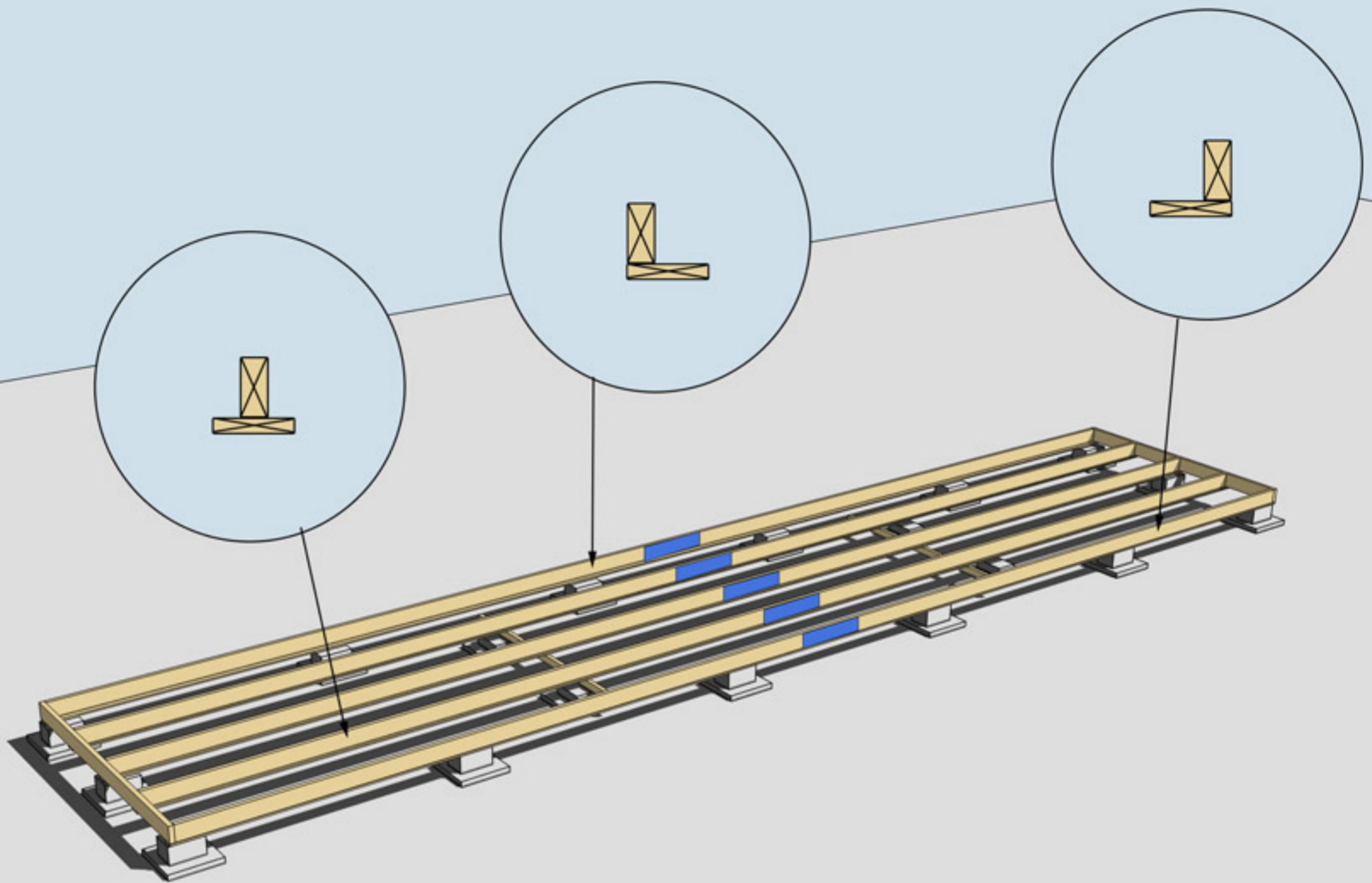

MONTERING AV UNDERSLAG. OBS, Underslagsbrädor ingår ej

Underslag golvbjälke spikas centrerat på golvbjälkarna i mitten
Underslag golvbjälke spikas i ytterkant på golvbjälkarna ytterst

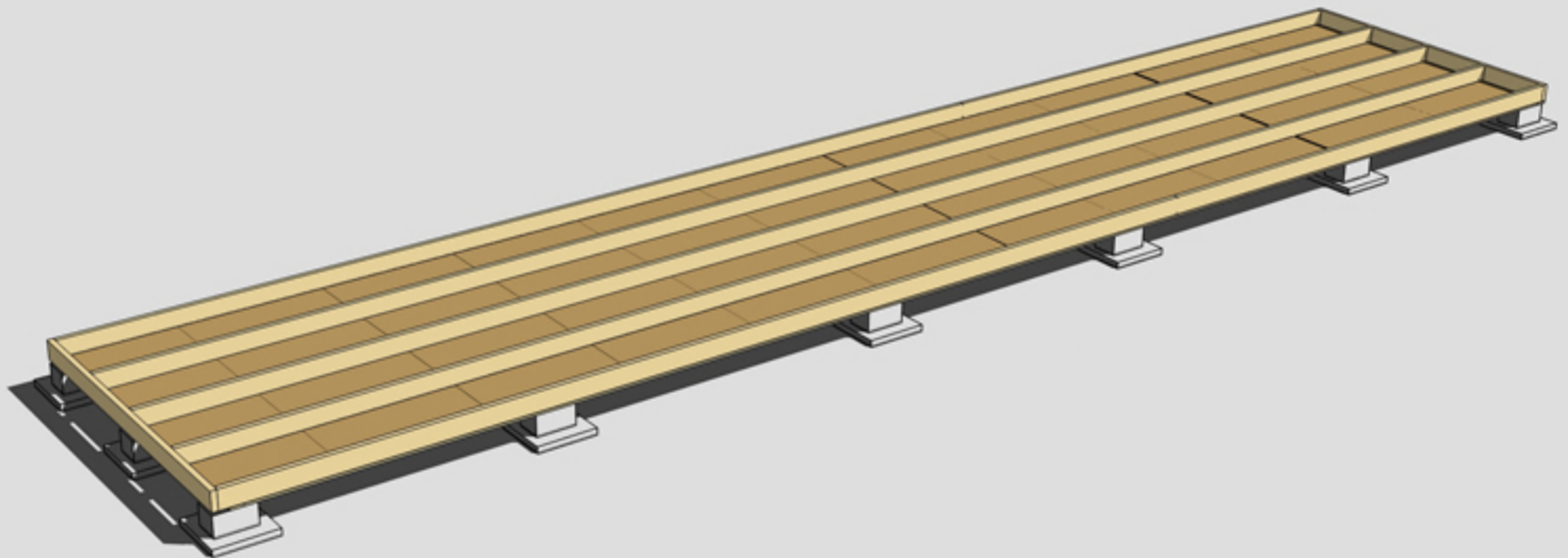

MONTERING AV TROSSBOTTENSKIVOR/BLINDBOTTENSKIVOR
OBS! Trossbottensskivor/Blindbottensskivor ingår ej i leveransen



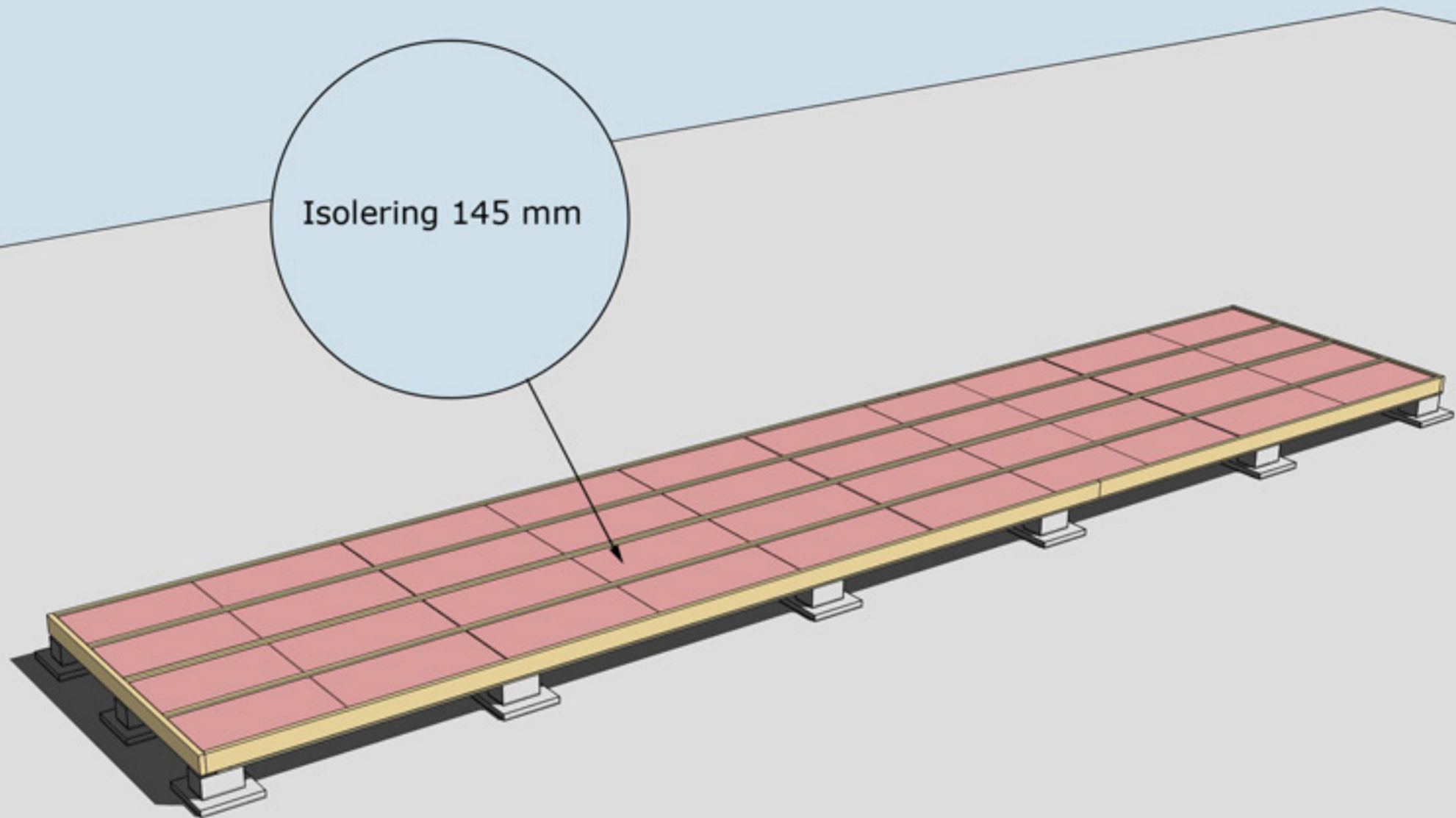

Isolering 145 mm

ISOLERING AV BJÄLKLAG
OBS! Isolering ingår ej i leveransen



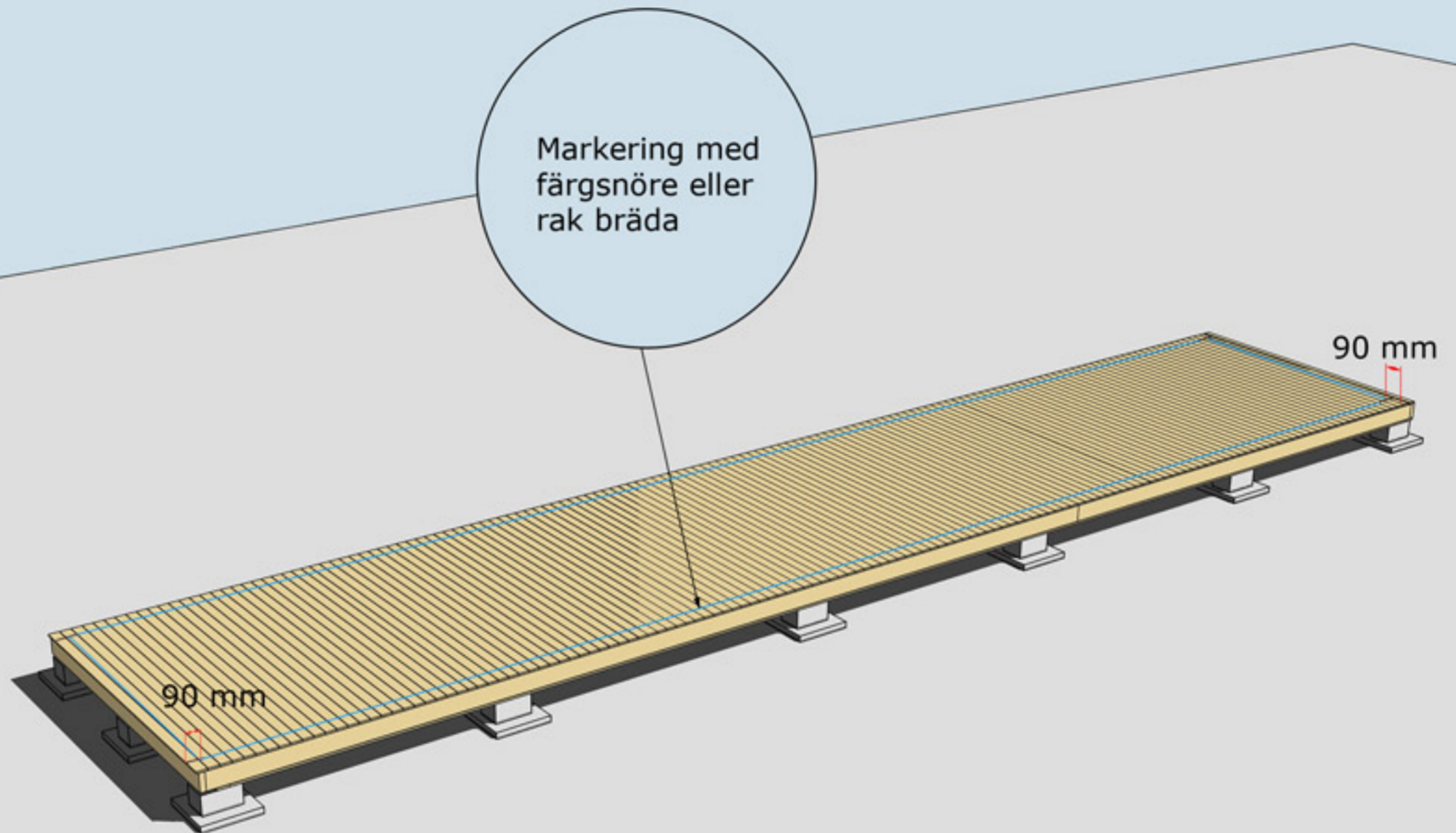

MONTERING AV GOLVBRÄDOR

Golvbrädor monteras med den skrovliga sidan uppåt. Den planade släta sidan nedåt. Golvbrädorna spikas med 1 spik per bjälke = 5 spik per golvbräda.

Dra ett streck i varje hörn 90mm in från bjälklagets kant. Två streck i varje hörn. Gör likadant på resterande tre hörn. Ni får då ett kors.

Använd ett färgsnöre och märk lång- och kortsidor eller dra en linje med en rak bräda på samtliga sidor. Ni har då fått fyra streck på bjälklaget som visar var väggblocken ska monteras. Strecken ska synas från insidan när ni monterar väggblocken.



Blocken skruvas
eller spikas ihop
med 5-6 6x80 mm
skruv eller
100 mm spik

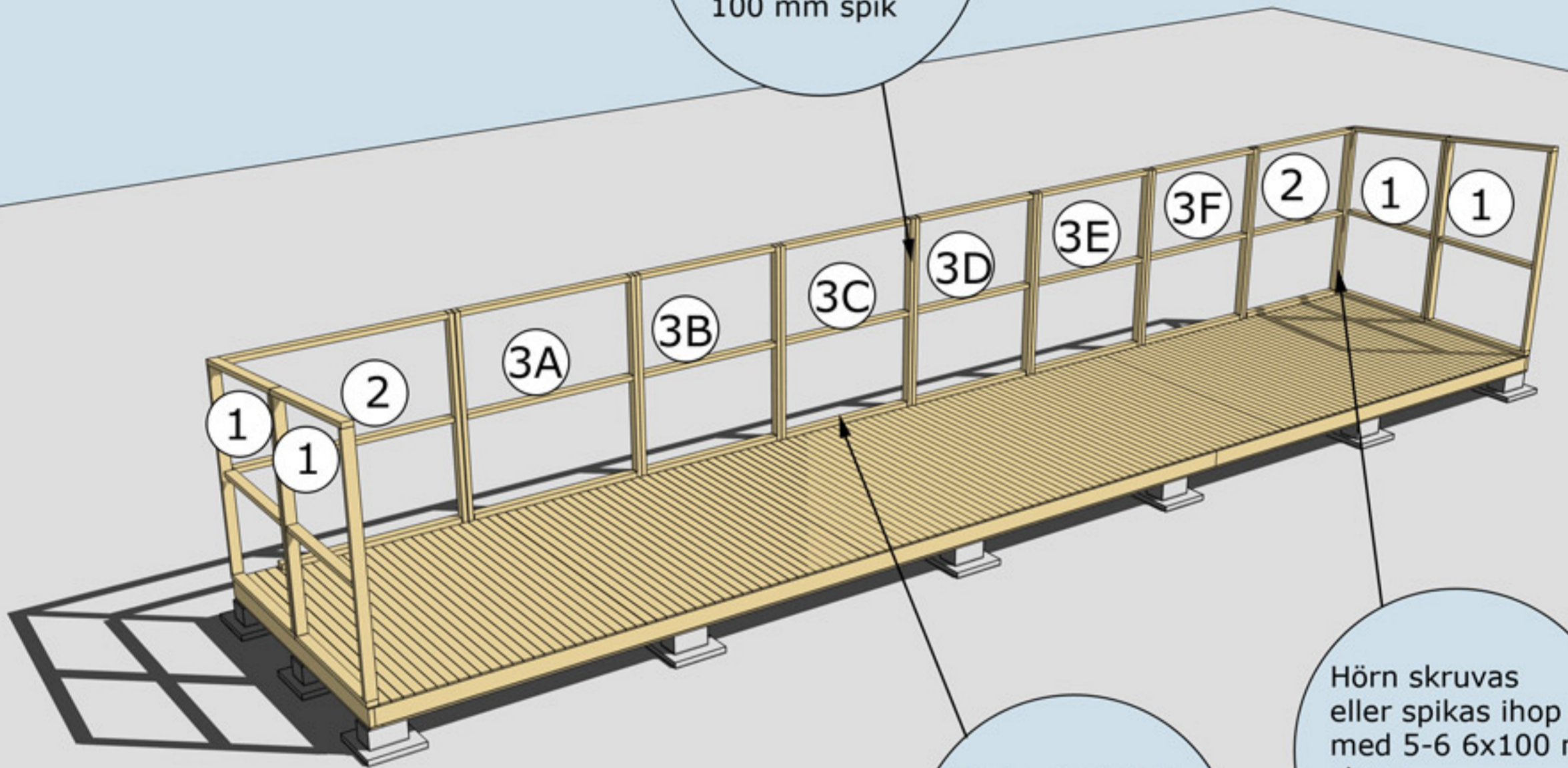

Varje väggblock
skruvas i golv
med 3 -4 st 6x100
skruv eller spikas
med 100 mm spik

Hörn skruvas
eller spikas ihop
med 5-6 6x100 mm
skruv
eller 100 mm spik

MONTERING AV VÄGGBLOCK NR 1,2 OCH 3
Börja med block nr 1. Fortsätt med 2, 3, 2 osv.



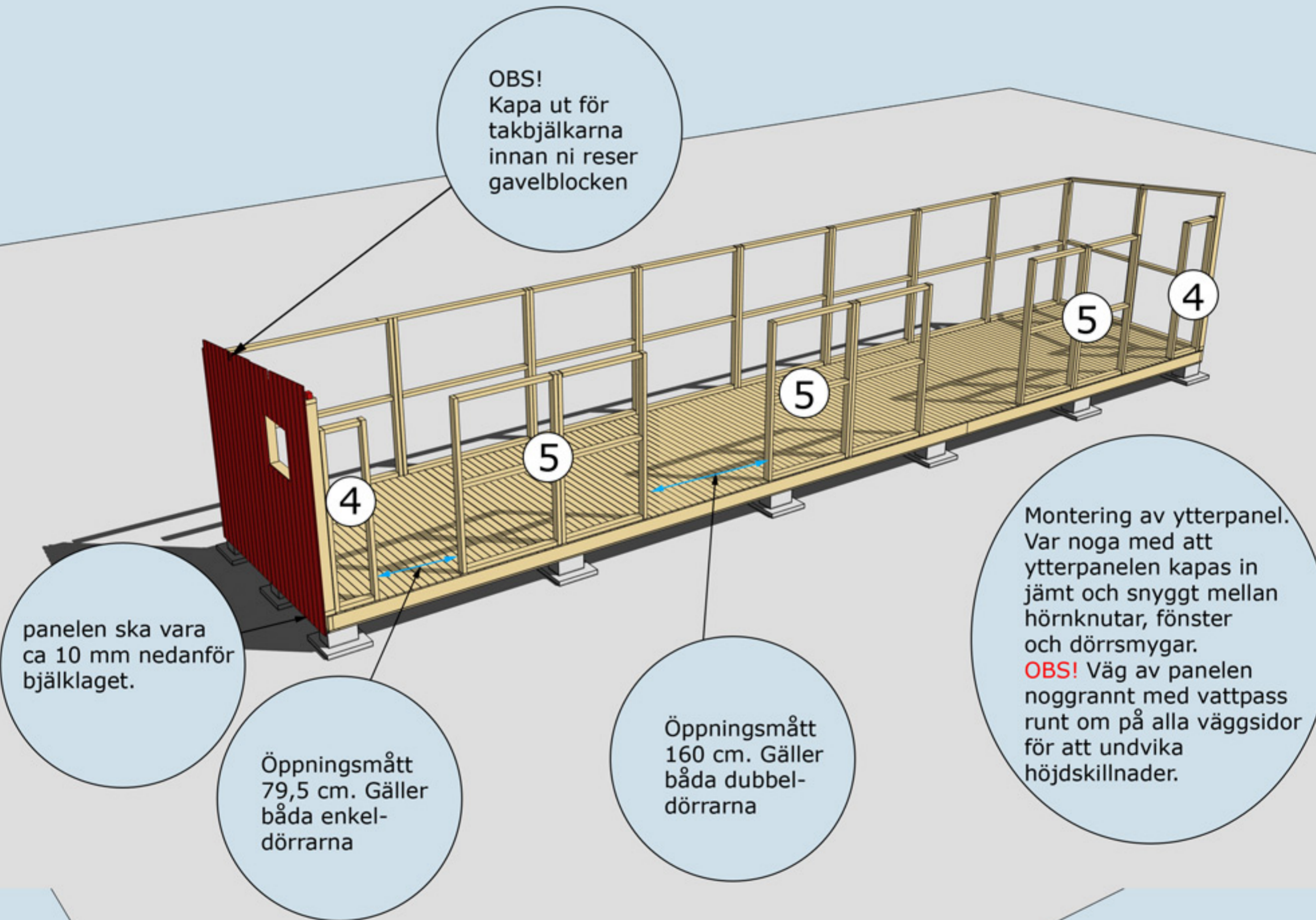

MONTERING AV VÄGGBLOCK 4 OCH 5
Väggblock. Fortsätt med block 4, 5, 4



Montering Saga 30

Takbjälkar nr 13,
4 st. Skarvas på
mellanväggarna.
Ni kappar längderna
på plats. Totalmått
1300 cm.

Stommar till
mellanväggar
nr 1 och nr 2

4 st takbjälkar
nr 13. Längd 650+
650 cm. Skarvas
på bak- och
framsida.

MONTERING AV MELLANVÄGG

På bilden är tak och väggar
borta för att visa innerväggen.



Montering Saga

Gäller Saga-20-25-30-1



MONTERING AV PANEL, DÖRRÖPPNINGAR

Gäller Saga-20-25-30-1



Takbjälkar nr 13,
4 st. Kan kapas i
kanterna innan
montering om så
önskas

Skruva eller spika
fast takbjälkar nr 13
underifrån genom bjälken
med 6x80-skruv eller
100 mm spik efter ni har
spikat fast panelbrädorna
i takbjälken. 4 st i
varje fack

Borra eller såga upp
två hål för ventiler
100 mm på bägge
gavlarna.

Spika varje bräda med
en 60 mm spik i tak-
bjälkarna nr 13 på
fram- och baksidan

Bräda nr 20 ovan
och under dörr

MONTERING AV TAKBJÄLKAR NR 13 OCH BRÄDA NR 20

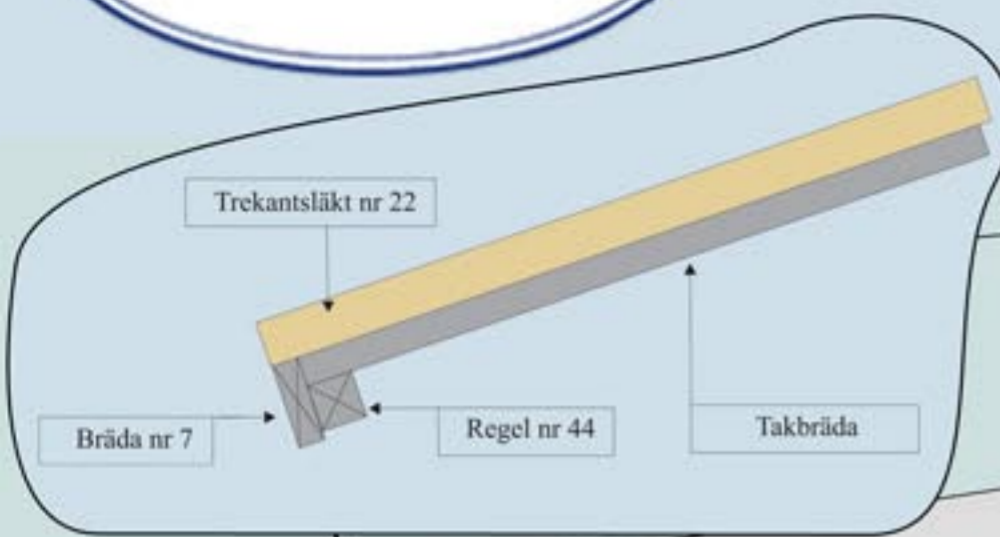

Regel nr 44 spikas under taket jäms med takbrädorna. Spikas i varje takbräda på ovansidan

Bräda nr 7 spikas utanpå Regel nr 44 och takbrädorna

Takpappen dras upp på trekantsläkten och spikas med ca 7 cm mellanrum



Trekantsläkt nr 22

MONTERING AV TAKBRÄDOR, REGEL NR 44, BRÄDA NR 7 OCH TREKANTSLÄKT NR 22



Finns också med dessa dörralternativ



Valfri placering av fönster. Ställ karmen på insidan. Skruva eller spika fast den. Borra ett hål i varje hörn (10 mm borr). Dra streck från hål till hål och såga upp utifrån med sticksåg. Montera fönster och foder

Vattbräda nr 55 spikas med ca 15 mm överhäng på vindskivor nr 66. Gäller samtliga vattbrädor

Vindskivor nr 66 spikas mot trekantsläkten och takbrädorna på sidorna

Gångjärnsklossar skruvas med 4-5 6x40 skruv. Förborra gärna i gångjärnsklossen med 4-5 mm borr innan ni skruvar

Hörnknutar nr 11 Spika ihop hörnknutarna på ett jämnt underlag med ca 8 st 75 mm spik. När hörnknuten är ihopspikad ska den vara 95x95 mm. Tryck hörnknuten mot husets hörn, rita på för takstolarna och såga ut. Hörnknuten spikas med ca 5-6 st 75 mm spik från vardera sida.

MONTERING AV DÖRRAR, VINDSKIVOR NR 66, VATTBRÄDOR NR 55, HÖRNKNUTAR NR 11 OCH GÅNGJÄRNSKLOSSAR

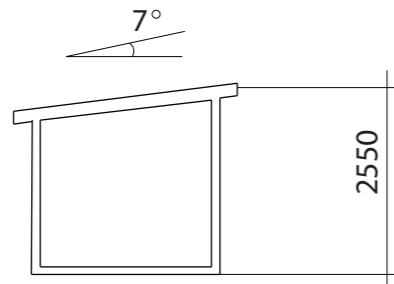

Fasadkulör:

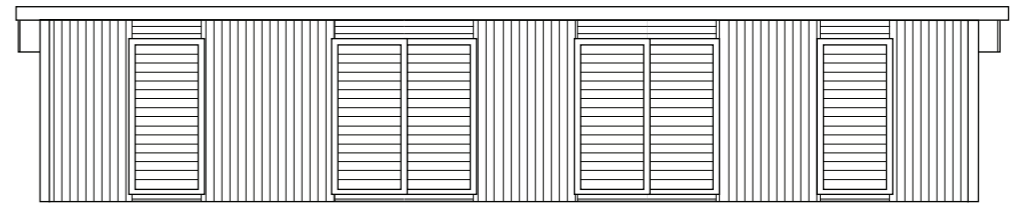

Fasad mot:

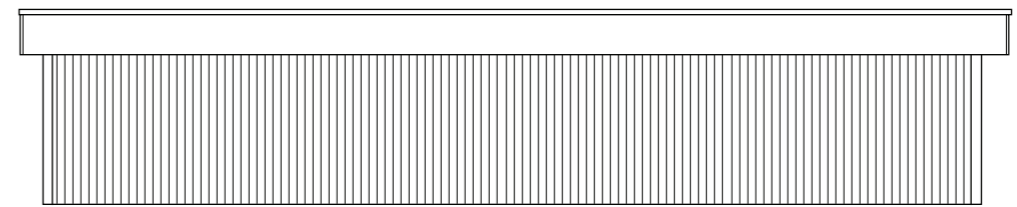

Fasad mot:

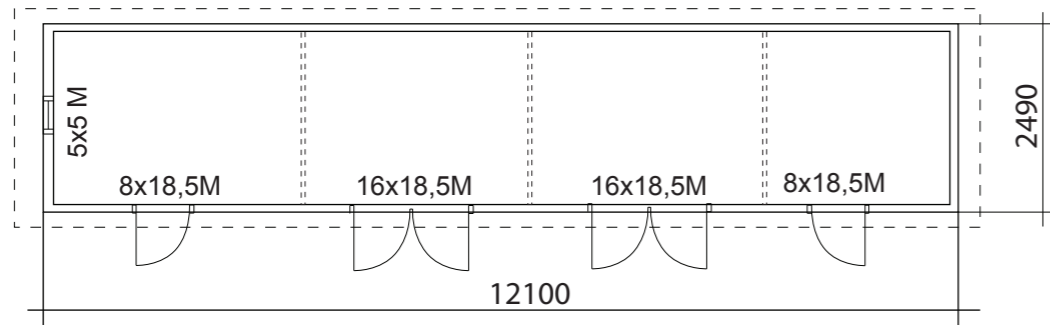

BYGGNADSAREA 30 m²

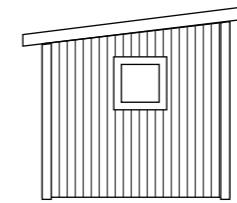

Fasad mot:

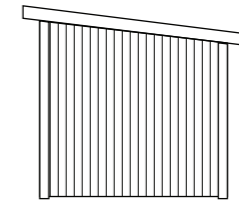

Fasad mot:



BYGGLOVSRITNING Saga 30

Tel: Mobil:

Fastighetsbeteckning:

Fastighetsadress:

RITAD AV S Olsson

PLAN, SEKTION FASADER SKALA 1:100 A3

2012-02-02

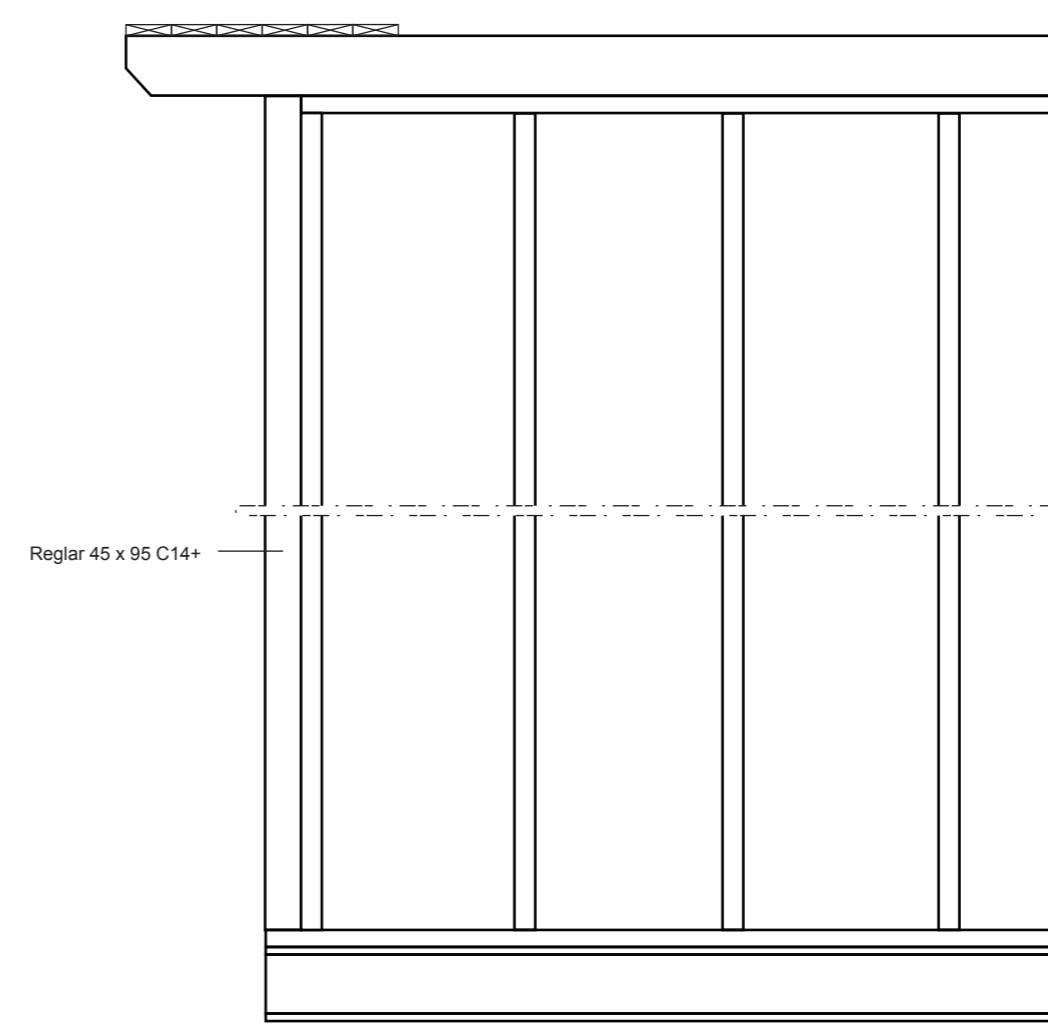
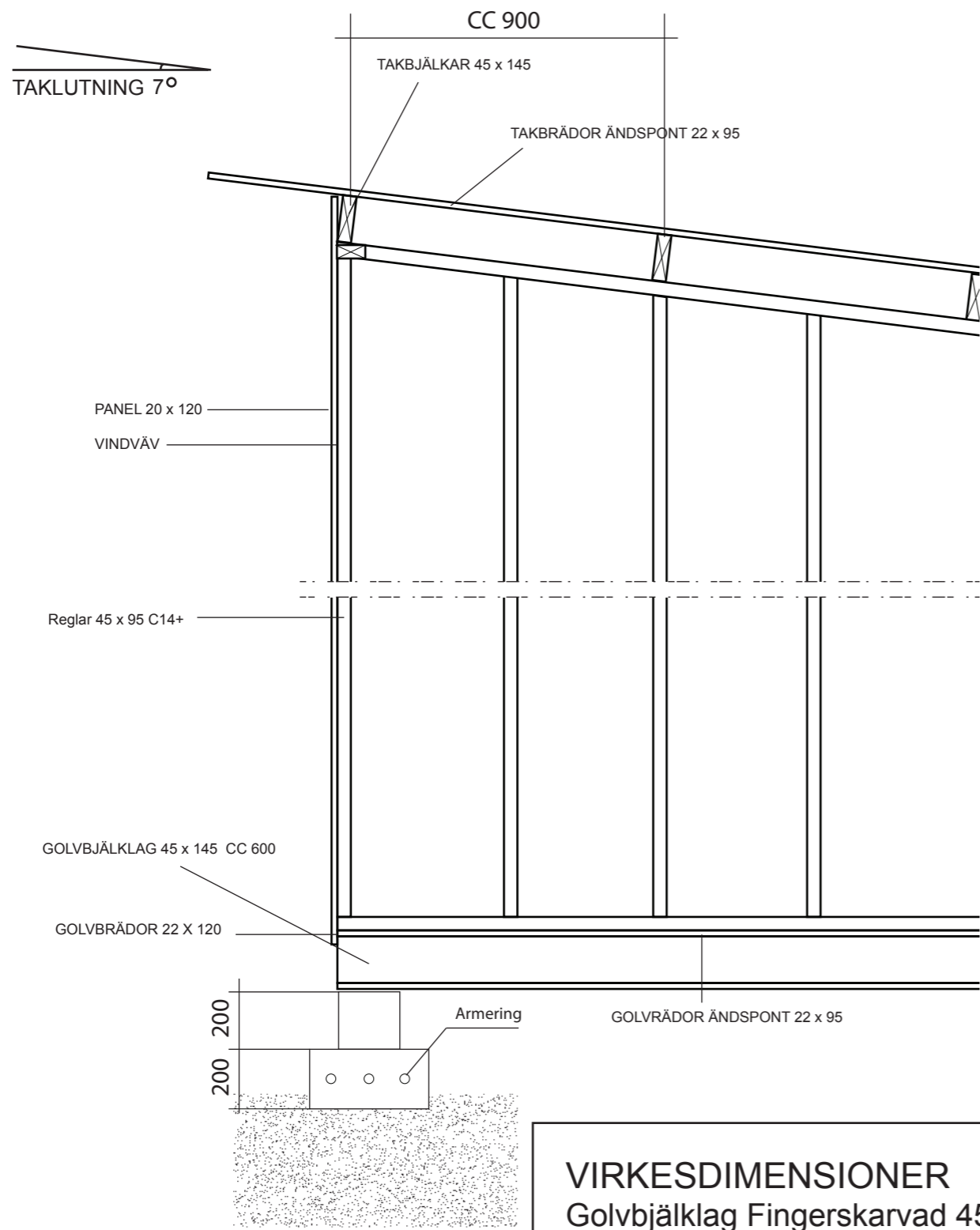

VIRKESDIMENSIONER
 Golvbjälklag Fingerskarvad 45 x 145 K 12
 Takstolar 45 x 145 C14+
 Väggreglar 45 x 95 C14+
 Hanbjälkar 45 x 95 C14+
 Hanbjälkar 22 x 95 C14+
 Övrigt virke 22 x 70-220

TRÄHUSET

RITAD AV
SD

2015-06-05

BYGGLOVSRITNING SAGA	
Namn:	
Adress:	
Telefon:	
Fastighetsbeteckning:	
Fastighetsadress:	
	A3